

elbaC Cable

ZAC sous le Beer - RD 836
 F-27730 BUEIL (Eure - France)
 Tél : +33 (0)2 32 62 00 92
 Fax : +33 (0)2 76 01 31 80
 www.elbac.fr / info@elbac.fr

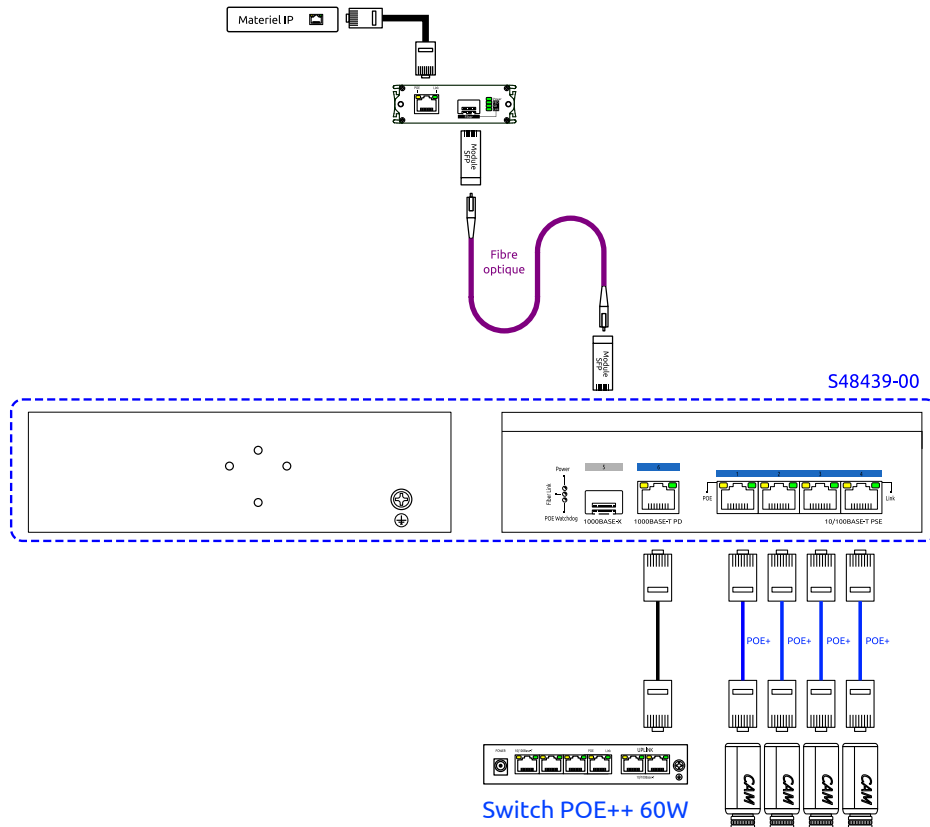

Câblage



Faces avant et arrière

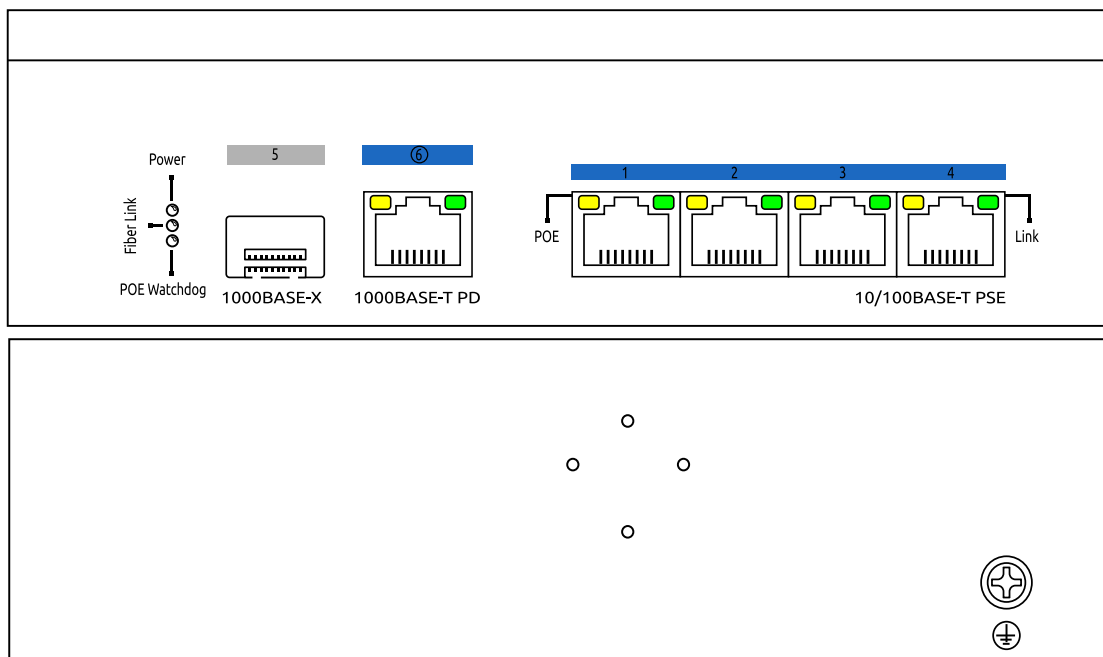

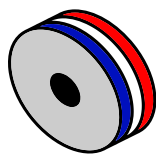
**elbaC Cable**

ZAC sous le Beer - RD 836
F-27730 BUEIL (Eure - France)
Tél : +33 (0)2 32 62 00 92
Fax : +33 (0)2 76 01 31 80
www.elbac.fr / info@elbac.fr

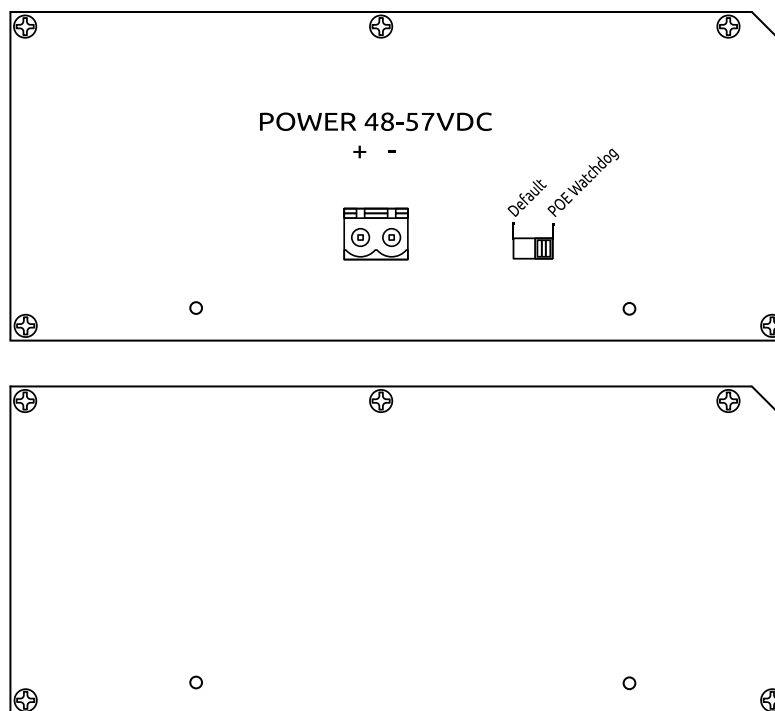
**Face côté****Normes**

Directive européenne 2011/65/EU
Marquage

**Conditionnement**

-B0 : 1 pièce/boîte carton

Notes



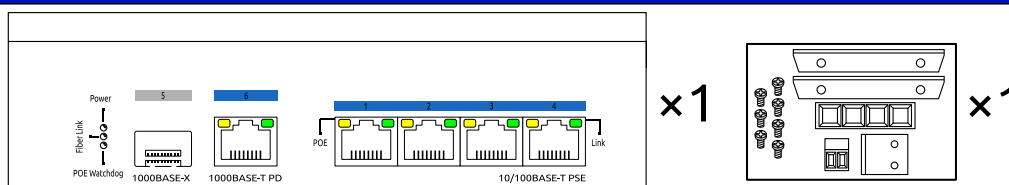

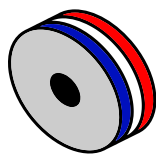
- Puissance par port maximum de 30W
- Budget de puissance totale de 50W
- Industriel Gigabit,
- Protection contre la foudre
- Possibilité d'ajout d'une alimentation redondante
- 1 x 10/100/1000Base-T (entrée POE 60W),
- 4 x 10/100/1000Base-T (sortie POE 30W, support IEEE802.3af/at)
- "Watchdog" : "chien de garde" POE (Détecte une coupure du POE et redémarre automatiquement)

Éléments fournis

**elbaC Cable**

ZAC sous le Beer - RD 836
F-27730 BUEIL (Eure - France)
Tél : +33 (0)2 32 62 00 92
Fax : +33 (0)2 76 01 31 80
www.elbac.fr / info@elbac.fr

**Caractéristiques électriques et mécaniques**

S48439-00		
Consommation interne < 5W hors POE		
Ethernet	Vitesse :	Port 1-4 : 10/100/1000Base-TX (30Wmax./port) UPLINK : 10/100/1000Base-T (60Wmax./port) SFP : 1000Base-X
	Distance :	Liaison descendante : 0-150m SFP : La distance de transmission dépend du module optique
Bouton	POE Watchdog :	Surveillance du POE sur chaque port, s'il détecte une coupure de plusieurs minutes, il réarme le POE automatiquement
POE	Puissance totale :	Puissance 50W PD alimentation POE 120W avec bloc d'alimentation optionnelle
	Puissance max./ port :	30 W
	Mode d'alimentation :	End-span
	Norme POE :	802.3af/at
	Compatibilité POE :	af : 15W / at : 30W / 60W : maxim et microsemi
Commutation	Norme Ethernet :	802.3 10BASE-T - 802.3u 100BASE-TX - 802.3ab 1000BASE-TX - 802.3z 1000SX/LX
	Capacité d'échange :	12Gpbs
	Vitesse de commutation :	8.9Mbps paquets par seconde
	Tampon paquet :	1Mbit
	MAC :	8 K
Indicateurs lumineux	Alimentation :	1 led rouge 
	Fibre :	1 led verte 
	Port RJ45 :	1 led jaune POE  1 led verte Lien/Transmission 
	POE Watchdog :	1 led verte 
Commutateur		Défaut : Utilisation switch standard Watchdog : Surveillance du POE sur chaque port, s'il détecte une coupure de plusieurs minutes, il réarme le POE automatiquement
Protection électrique	Électrostatique :	IEC 61000-4-2 Contact 6KV / Air 8KV
	Parafoudre :	IEC 61000-4-5 6 KV
Environnement d'installation	Température de fonctionnement :	-40°C à 75°C
	Température de stockage :	-40°C à 85°C
	Humidité :	0 à 95% sans condensation
Dimension :		Largeur 163 × profondeur 110 × hauteur 44 mm
Matière boîtier :		Feuillard acier galvanisé noir
Poids :		540 g