

S46635-00

# SWITCH INDUSTRIEL 360W L3 - 16x[1Gbp/POE+] & 4xSFP 1/10Gb

Révision -

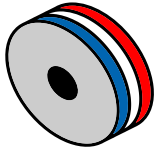

## elbaC Cable

ZAC sous le Beer - RD 836  
F-27730 BUEIL (Eure - France)  
Tél: +33 (0)2 32 62 00 92  
Fax: +33 (0)2 76 01 31 80  
www.elbac.fr / info@elbac.fr



Usage

16x [ ] + 4x IP/10Gbps

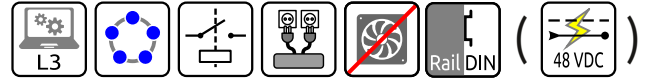

## Câblage

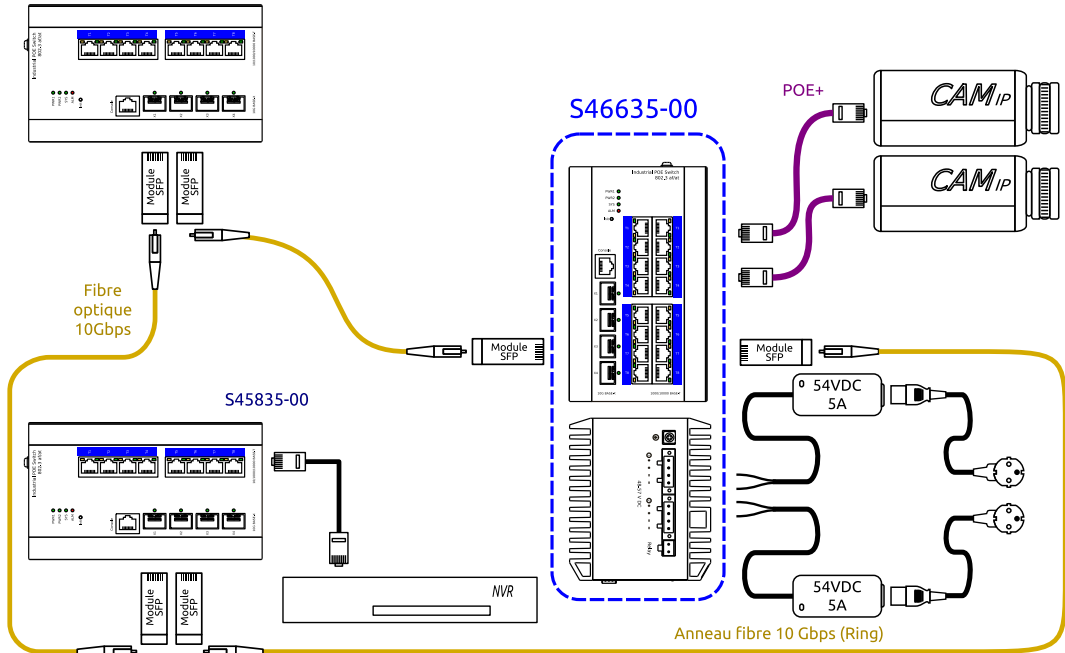

## Faces avant et arrière

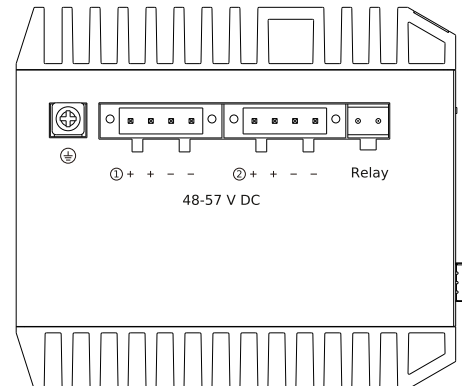
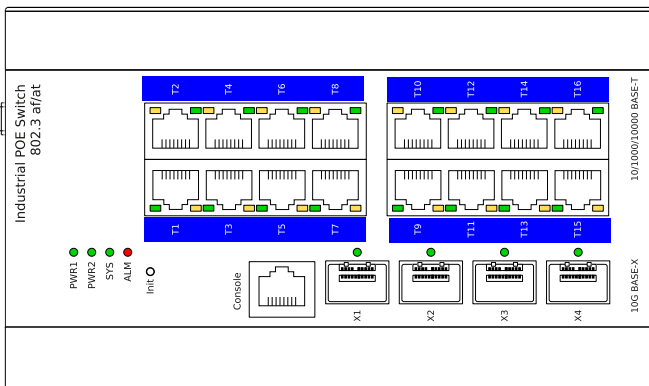

## Normes

Directive européenne 2011/65/EU  
Marquage



## Conditionnement

-B0 : 1 pièce/boîte carton

## Éléments fournis



×1



×1

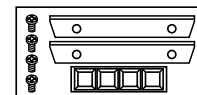

×1

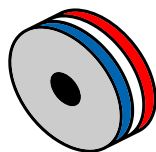
**elbaC Cable**

ZAC sous le Beer - RD 836  
F-27730 BUEIL (Eure - France)  
Tél : +33 (0)2 32 62 00 92  
Fax : +33 (0)2 76 01 31 80  
www.elbac.fr / info@elbac.fr



## Caractéristiques électriques et mécaniques



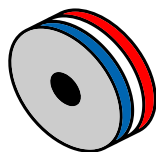

S46635-00		
Alimentation	Type	1 ou 2 alimentations externes 48-57 VDC 260W non fournies avec le produit (2 pour la redondance)
	Entrée	Bornier à vis
Consommation interne		20W
POE	Par port	30W sur tous les ports - IEEE 802.3 af/at
	Budget total	360W dans la limite de la puissance d'alimentation externe minorée de 20W
Refroidissement		Passif par radiateur sans ventilateur
Ethernet	Vitesse	Ports T1-T8: 16 x 10/100/1000 Base-T POE+ Port X1-X4 : 4 SFP x 1000/ 10G Base-X Commutation des SFP 1000/10G dans l'interface web.
	Distance	Port 1-24 : 0-100 m Port 25-28 : Tout dépend du modèle SFP
Management POE	Par port	Puissance maxi Etat ON/OFF Supervision de la puissance instantanée
Management L3	Principales fonctions	VLAN (4K VLAN / 802.1Q / QINQ / GVRP / protocol) QoS ( 802.1p / DSCP) Gestion du multicast SNMP / IGMP / MLD liaison IP / MAC / port / VLAN isolation et limitation de débit par port STP / RTSP / Fast-Ring Agrégation de liens LLDP ALC (source et destination MAC / IP) Statistique de trafic Statistique des adresses MAC Journaux des modifications et connexions Mise à jour FTP / HTTP Gestion des utilisateurs et de leurs droits Sauvegarde de la configuration

.../...

**elbaC Cable**

ZAC sous le Beer - RD 836  
F-27730 BUEIL (Eure - France)  
Tél : +33 (0)2 32 62 00 92  
Fax : +33 (0)2 76 01 31 80  
www.elbac.fr / info@elbac.fr

**Caractéristiques électriques et mécaniques**

Management L3	Principales fonctions	route IP v4 RIP v1/v2 sur IP v4 OSPF v1/v2 ARP statique (ajout / suppression / forçage) NDAdd (ajout / suppression / forçage) VIRRP v1/v2/v3 route virtuelle redondante IGMP v1/v2/v3 (IP v4), MLD (IP v6) DHCP (client et serveur) Relais et répéteur DHCP Contrôle des transferts en duplex.
	Commutation	Norme Ethernet 802.3u - 802.3 ab - 802.3Z - 802.3X 802.1Q - 802.1p - 802.2.3ad - 802.1D - 802.1X Capacité d'échange 112 Gbps / 83.3 Mpps MAC 16 K Mémoire tampon 12 Mb Jumbo frame 9kB
Indicateurs lumineux	Alimentation	2 leds vertes : alimentation 1 & 2 
	Fonctionnement	1 led verte clignotante "SYS" 
	Anomalie	1 red rouge d'alarme "ALM" 
	Port RJ45	1 led jaune : alimentation POE  1 led vert : transmisson de paquets 
Alarme de défaillance		Un contact sec par relais interne
Protection électrique	Électrostatique	IEC 61000-4-2
	Parafoudre	IEC 61000-4-5 Niveau 3 6KV
Environnement d'installation	Température de fonctionnement	-40°C à 75°C
	Température de stockage	-40°C à 85°C
	Humidité	0 à 95% sans condensation
	Dissipation thermique	< 30 W
Fixation		Etrier compatible rail DIN fourni
Matière boîtier		Aluminium avec radiateur noir
Dimension		163 × 110 × 95.6 mm
Poids		1.73 kgs

**Notes**